



Katalog proizvoda

Regulator konstantnog protoka

RKP-P-N

Regulacija protoka zraka

Version 1.0.3
Date: 04.11.2021

RKP-P-N

- Za održavanje konstantne količine zraka u ventilacijskim sustavima, bez dodatnog napajanja
- Kućište izrađeno od pocinčanog čeličnog lima, a zaporna lamela od aluminija.
- Preporučena brzina protoka od 3 do 8 m/s, pri razlici tlaka $\Delta p > 50$ Pa
- Radna temperatura $-20 \dots 80$ °C
- Relativna vlažnost 5 ... 80% rh
- Stalni protok $\pm 10\%$ zadane vrijednosti
- Klasa C nepropusnosti kućišta

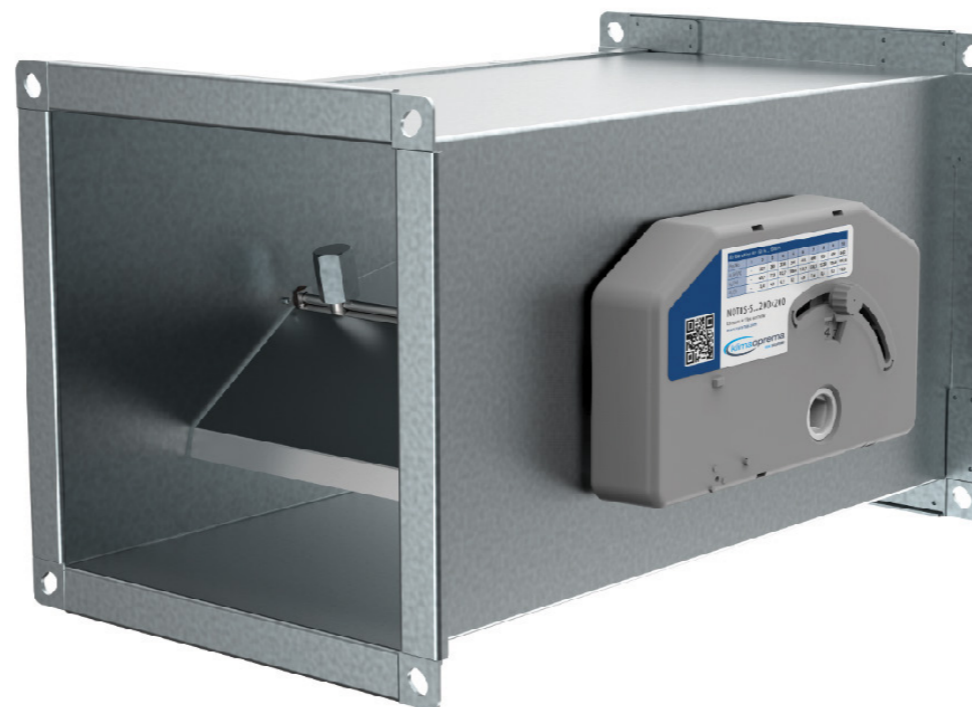

- ▼ [Opis proizvoda](#)
- ▼ [Oznaka za narudžbu](#)
- ▼ [Ugradnja](#)
- ▼ [Dijagrami](#)
- ▼ [Održavanje](#)



OPIS PROIZVODA

REGULACIJA PROTOKA ZRAKA

DIMENZIJE

Veličine BxH [mm]	200x100	200x200	300x100	300x150	300x200	400x200	400x250	400x300	400x400	500x200	500x250	500x300	500x400	500x500	600x200	600x250	600x300	600x400	600x500	600x600
L [mm]	400	400	400	400	400	400	400	400	400	400	400	400	400	400	400	400	400	400	400	400
Pad tlaka [Pa]	732,8	956,2	694,3	794,5	758,5	825,3	833	766,5	833	933,1	797	863,8	876,6	871,2	542,9	663,5	835,6	640,4	650,7	712,3
Vmaks [m³/h]	500	1161	702	1295	1705	2194	2804	3404	4598	2868	3586	4353	5795	7243	3482	4346	5215	6987	8692	10329
masa RKP-P-N [kg]	4,2	5,3	5,4	5,9	6,4	7,5	8,0	8,7	12,7	8,7	9,2	9,8	14,4	15,4	9,7	10,4	11	16,2	17,4	22,5
masa RKP-P-N-Z [kg]	5,8	7,3	7,4	8,1	8,8	10,5	11,2	12	16,4	12	12,8	13,6	18,6	19,9	13,6	14,4	15,3	20,8	21,9	27

RKP-P-N

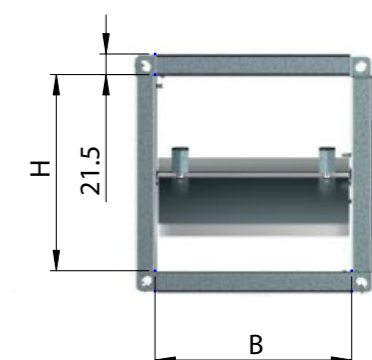
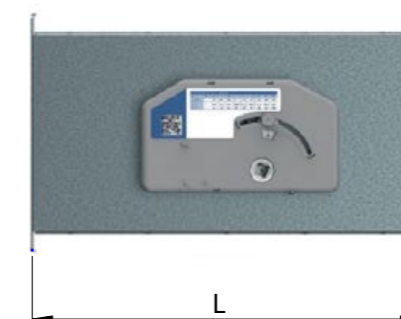

RKP-P-N-Z (izolirana izvedba)

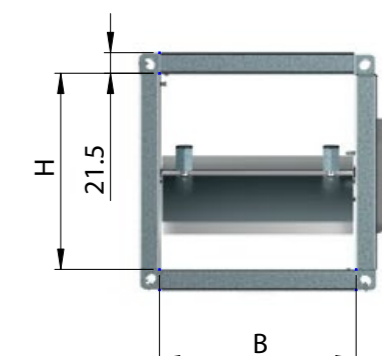
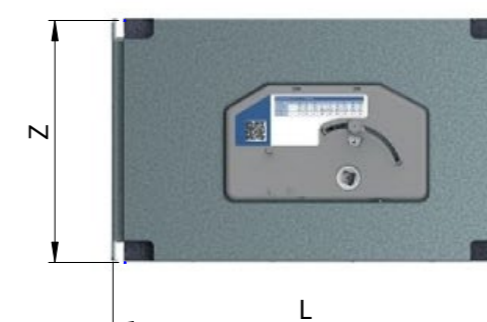

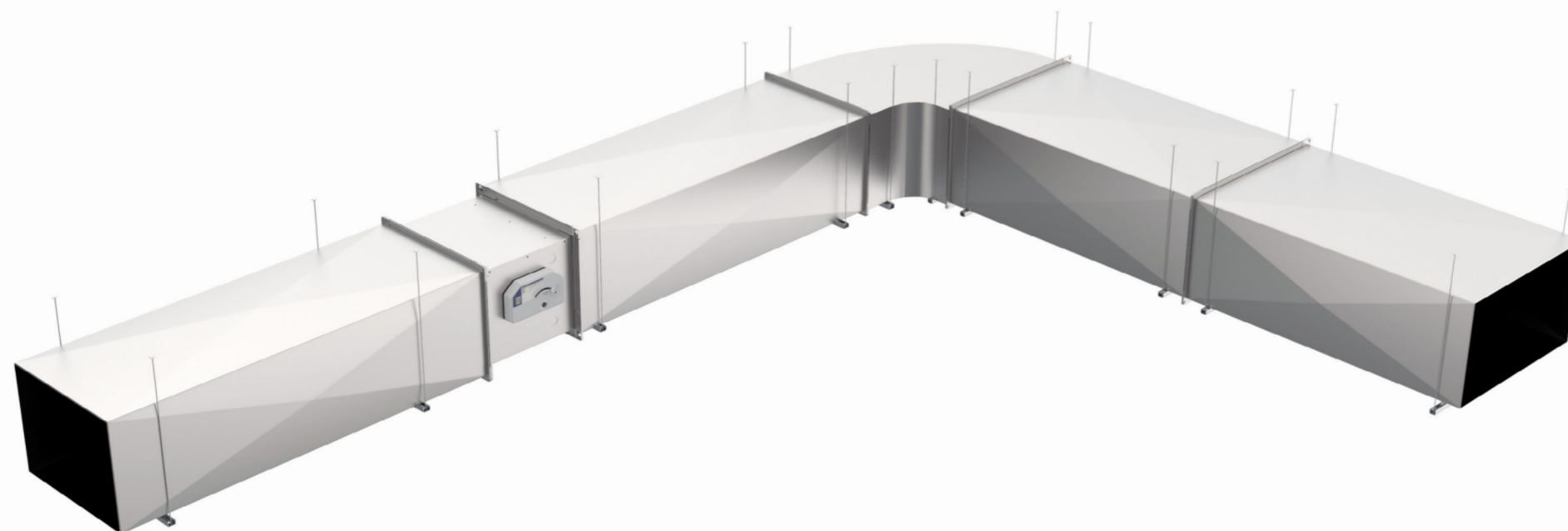

- ▼ [Opis proizvoda](#)
- ▼ [Oznaka za narudžbu](#)
- ▼ [Ugradnja](#)
- ▼ [Dijagrami](#)
- ▼ [Održavanje](#)



OZNAKA ZA NARUDŽBU

REGULACIJA PROTOKA ZRAKA

OZNAKA ZA NARUDŽBU

(1) Model (2) Dimenzije (3) Pogon (4) Izolacija

RKP-P-N - BxH - R - Z

- (1) **RKP-P-N**
- (2) Dimenzije **BxH**
- (3) **R** - ručni pogon
- (4) **Z** - izolacija

Postupak ugradnje

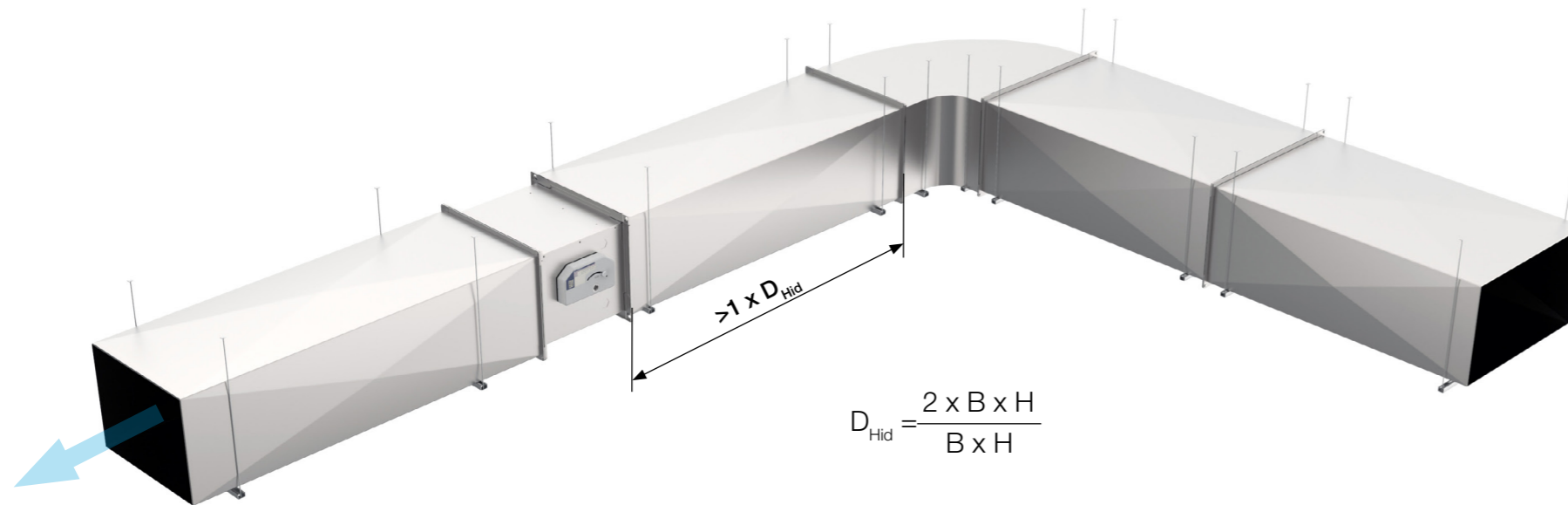

- ▼ [Opis proizvoda](#)
- ▼ [Oznaka za narudžbu](#)
- ▼ [Ugradnja](#)
- ▼ [Dijagrami](#)
- ▼ [Održavanje](#)



UGRADNJE

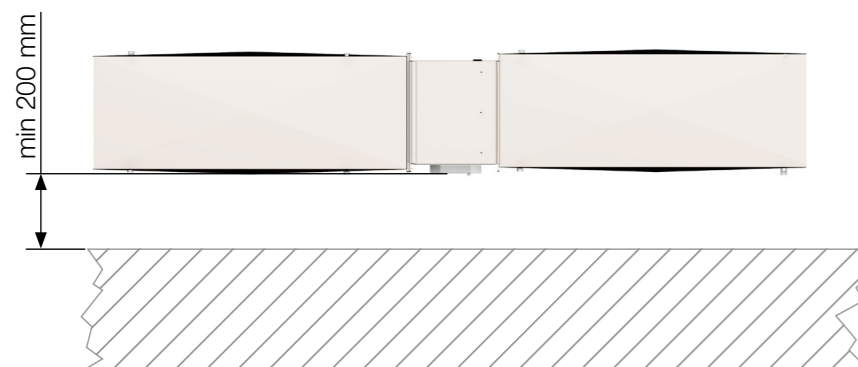

- Potrebna duljina ravnog presjeka prije regulatora je $L > 3d$.
- Ako je $L < 3d$, dogodi se pogreška u regulaciji od 10%, tako da takva vrsta instalacije nije preporučljiva
- Obratite pažnju na oznaku smjera strujanja zraka na regulatoru. Ako nije pravilno instaliran, regulator neće raditi
- Održavanje nije potrebno



Ugradnja u vodoravni, kutni ili okomiti kanal tako da je os rotacije uvijek u vodoravnom položaju.

Dijagrami za brzi odabir

RKP-P-N-200x100-Z

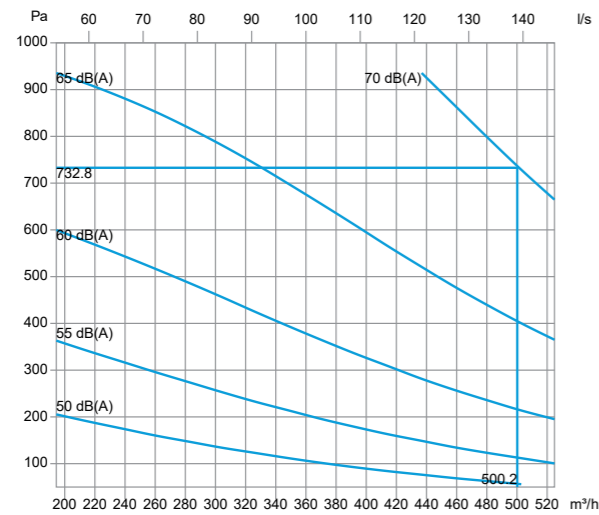

RKP-P-N-200x200-Z

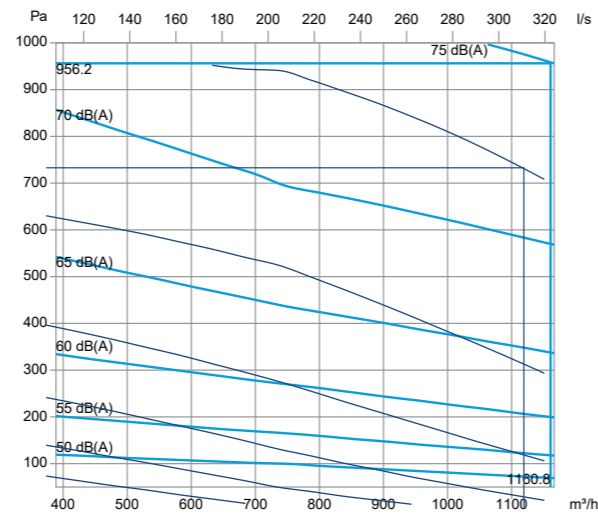

RKP-P-N-300x100-Z

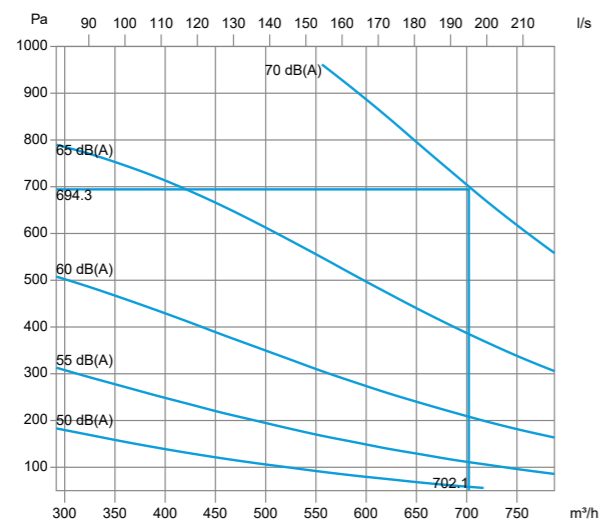

RKP-P-N-300x150-Z

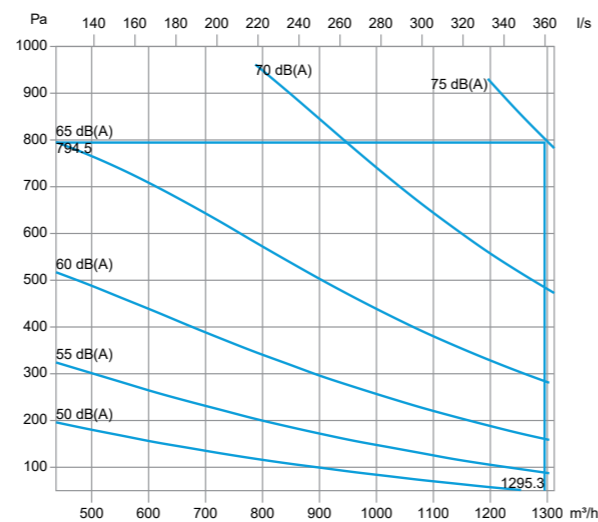

RKP-P-N-300x200-Z

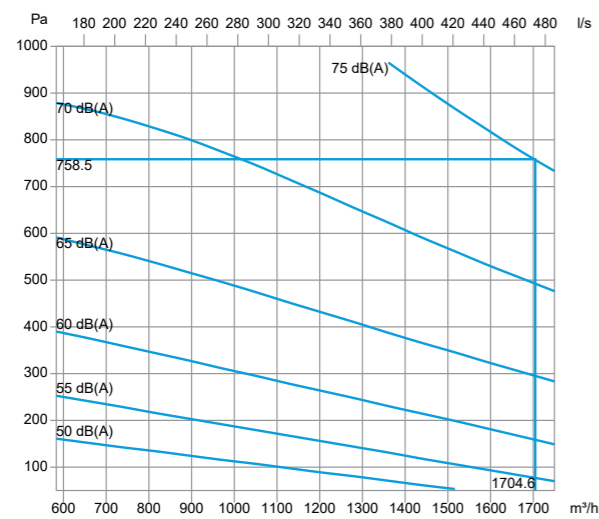

RKP-P-N-400x200-Z

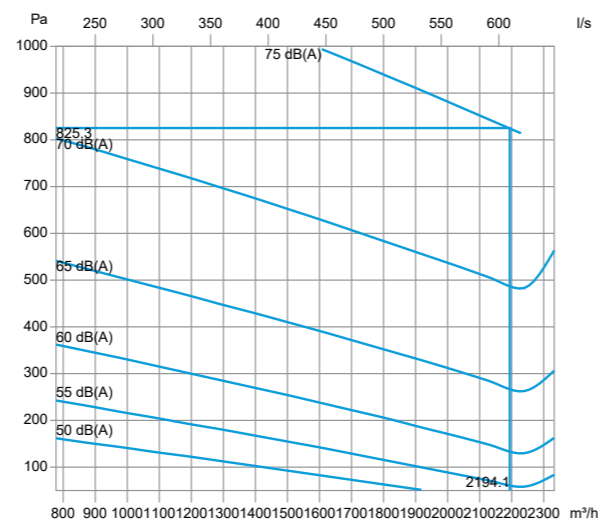

- ▼ [Opis proizvoda](#)
- ▼ [Oznaka za narudžbu](#)
- ▼ [Ugradnja](#)
- ▼ [Dijagrami](#)
- ▼ [Održavanje](#)

DIJAGRAMI

Dijagrami za brzi odabir

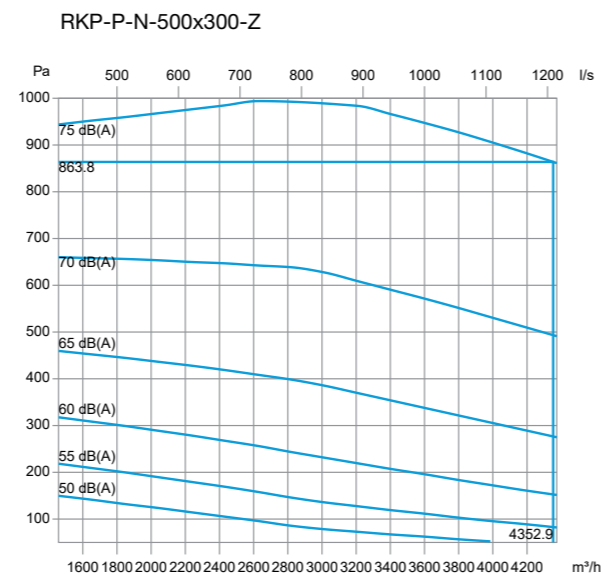
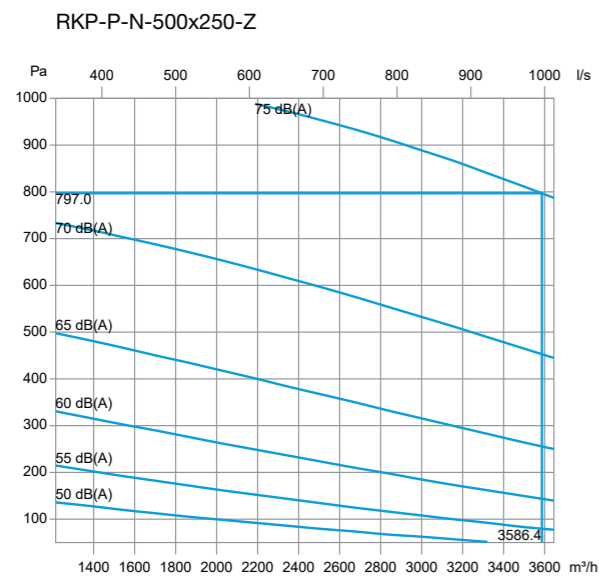
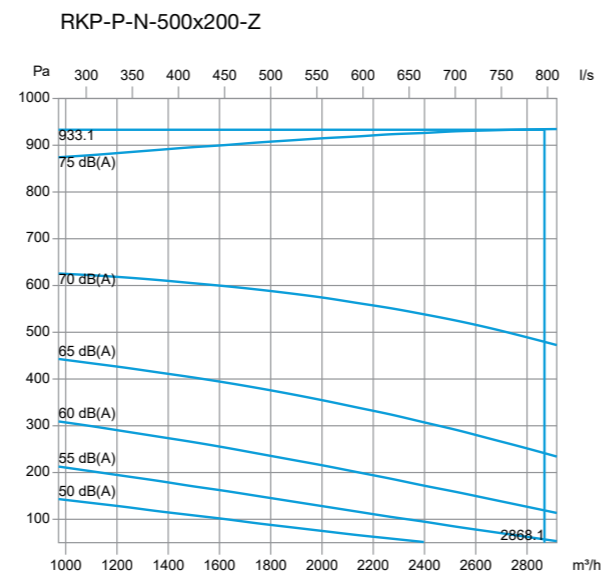
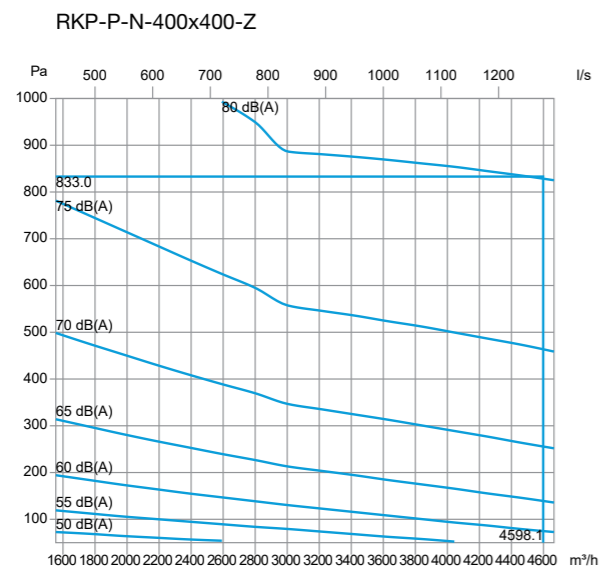
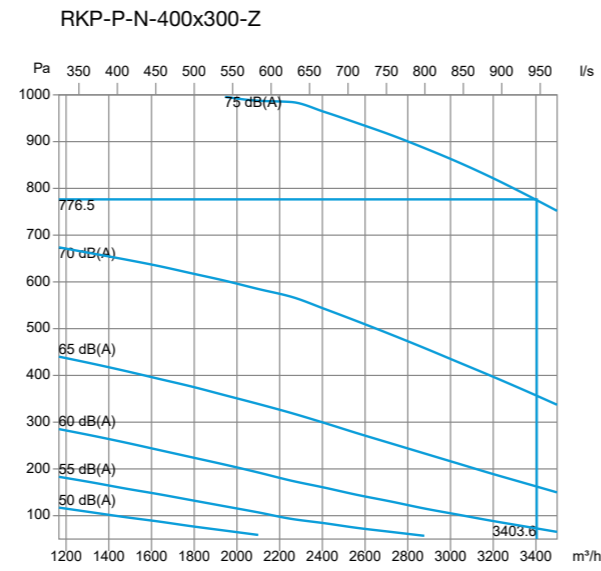
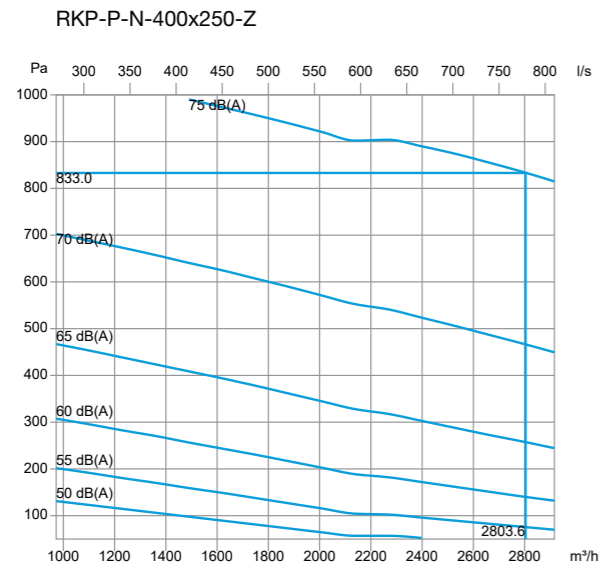

- ▼ [Opis proizvoda](#)
- ▼ [Oznaka za narudžbu](#)
- ▼ [Ugradnja](#)
- ▼ [Dijagrami](#)
- ▼ [Održavanje](#)

DIJAGRAMI

Dijagrami za brzi odabir

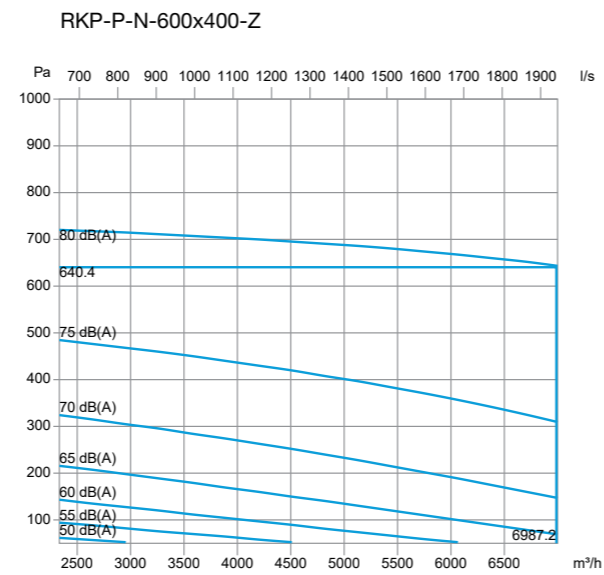
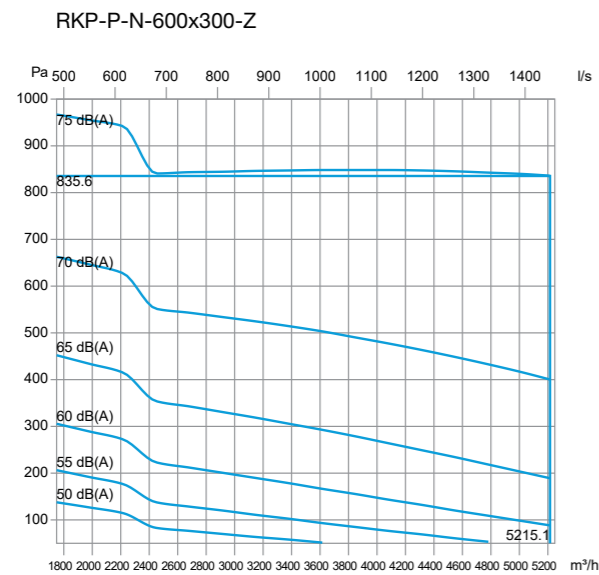
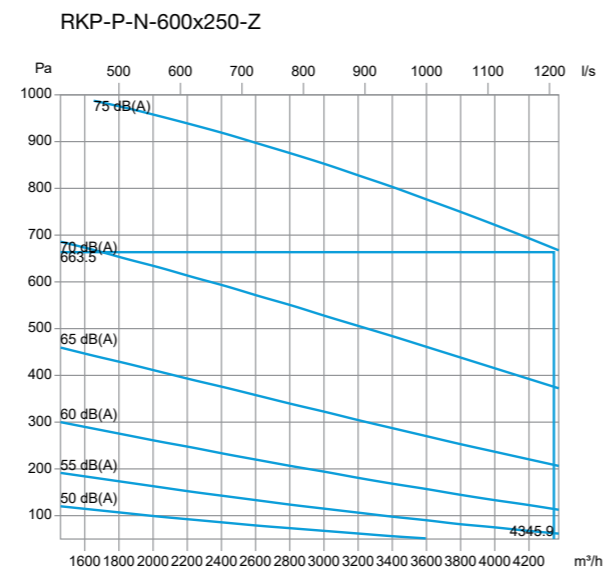
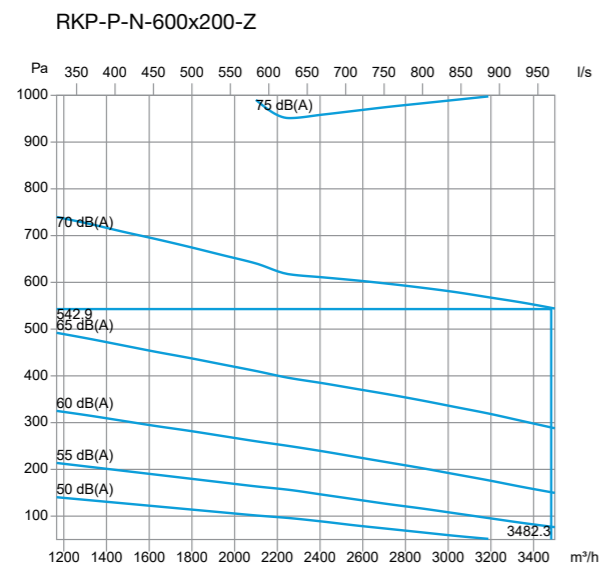
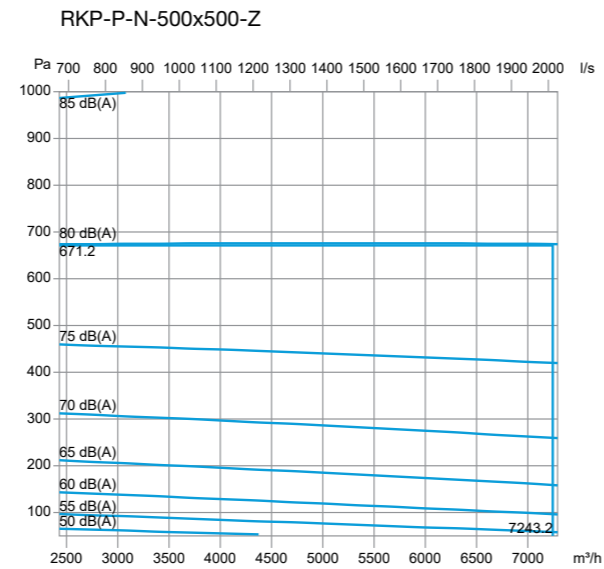
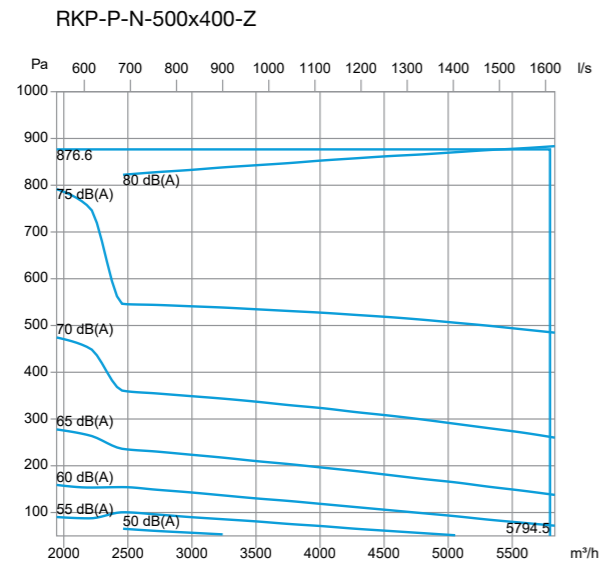

- ▼ [Opis proizvoda](#)
- ▼ [Oznaka za narudžbu](#)
- ▼ [Ugradnja](#)
- ▼ [Dijagrami](#)
- ▼ [Održavanje](#)

DIJAGRAMI

Dijagrami za brzi odabir

RKP-P-N-600x500-Z

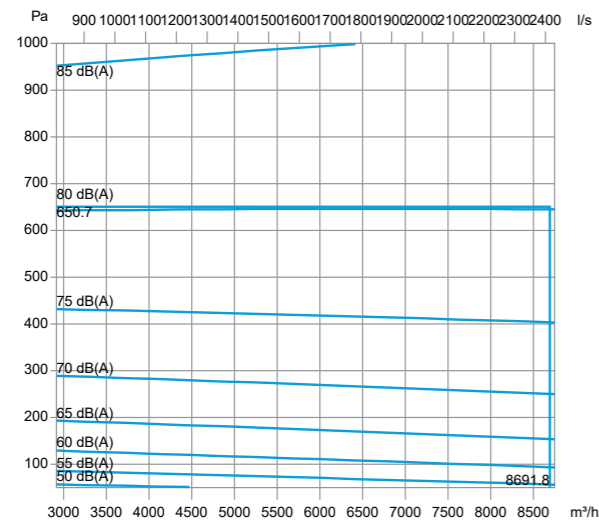

RKP-P-N-600x600-Z

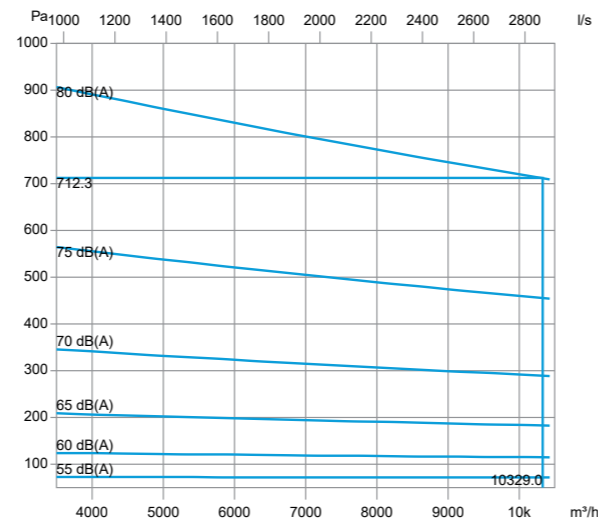

RKP-P-N-200x200

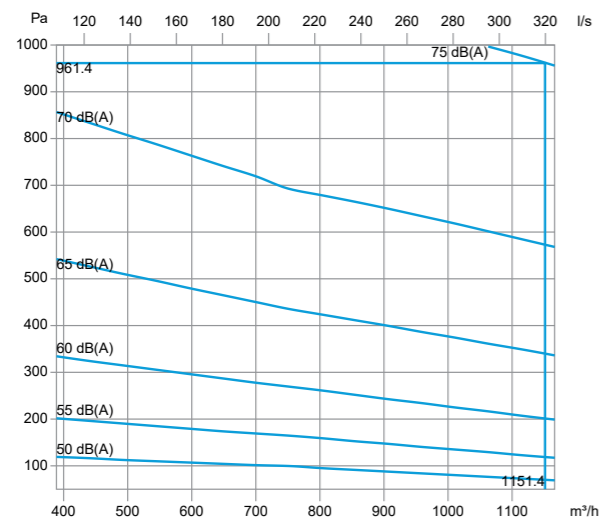

RKP-P-N-300x100

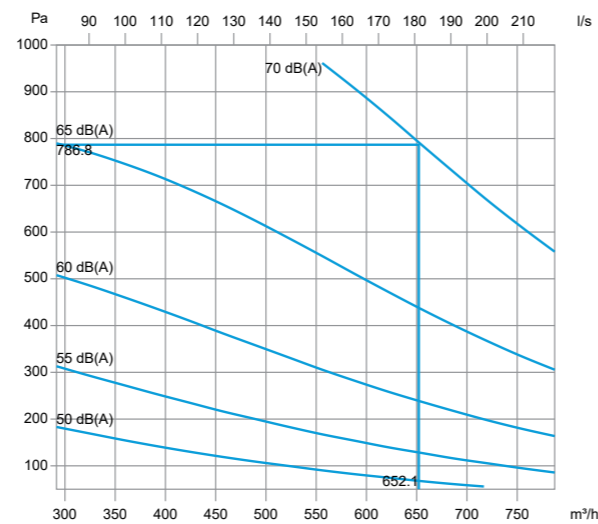

RKP-P-N-300x150

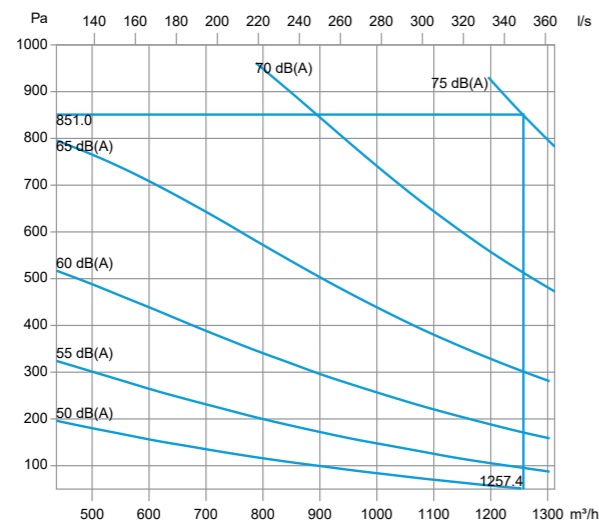

RKP-P-N-300x200

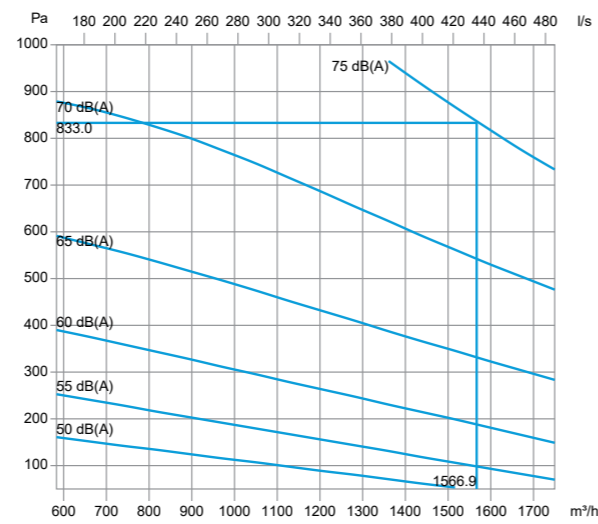

- ▼ [Opis proizvoda](#)
- ▼ [Oznaka za narudžbu](#)
- ▼ [Ugradnja](#)
- ▼ [Dijagrami](#)
- ▼ [Održavanje](#)

DIJAGRAMI

Dijagrami za brzi odabir

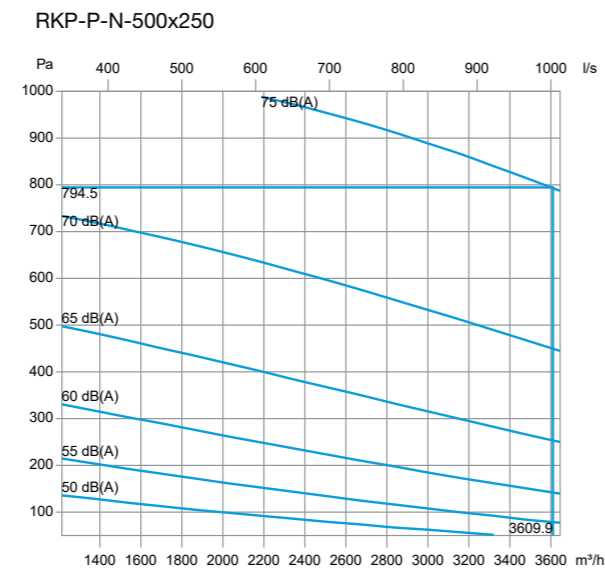
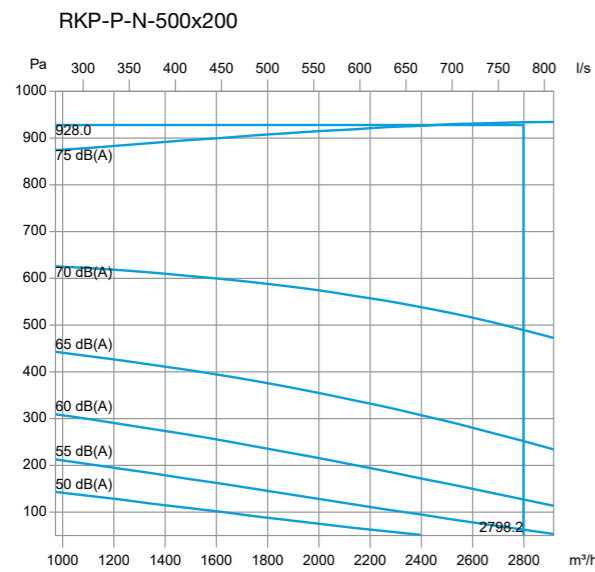
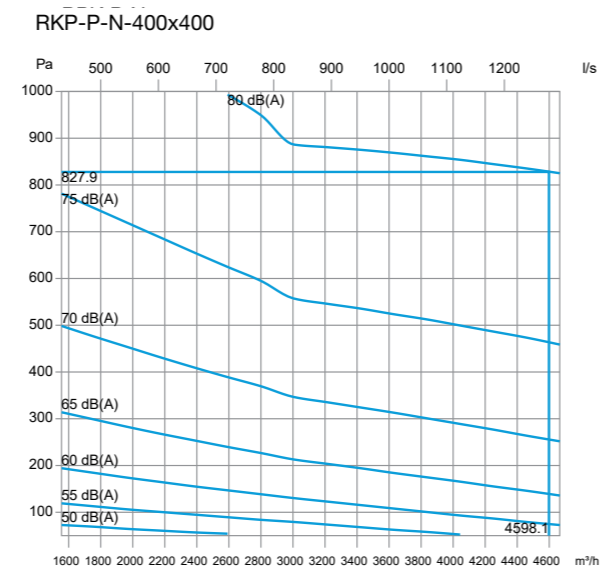
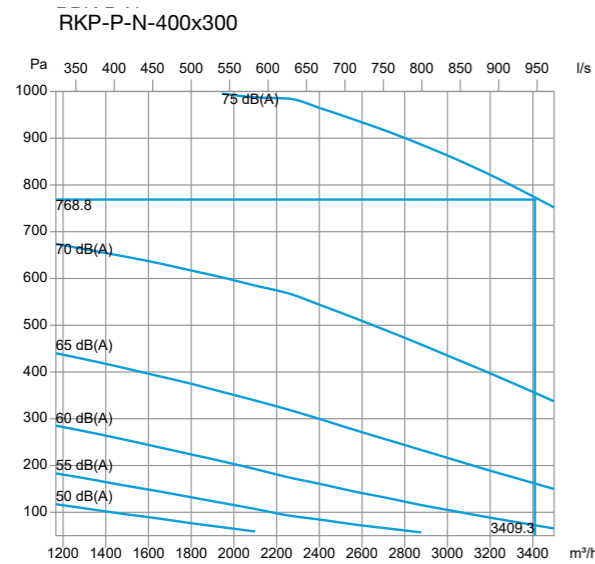
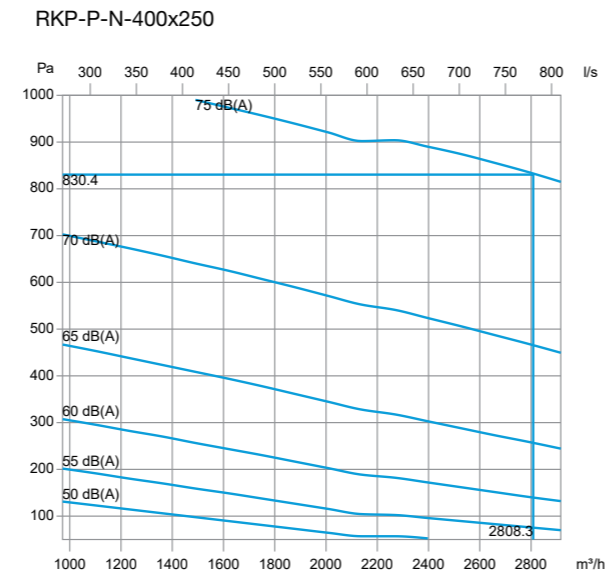
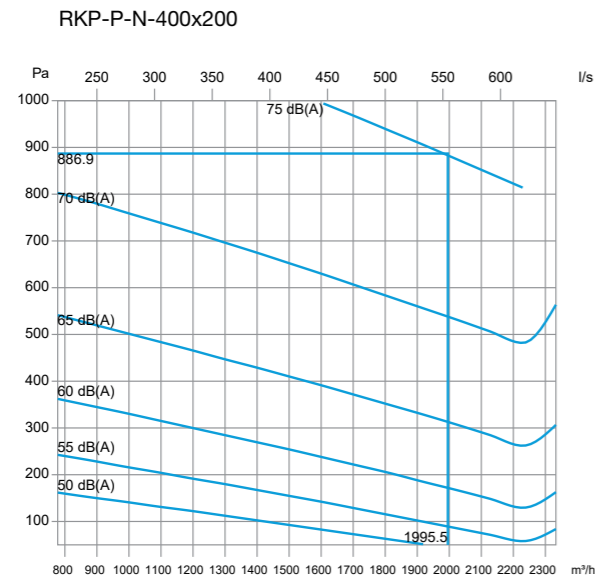

- ▼ [Opis proizvoda](#)
- ▼ [Oznaka za narudžbu](#)
- ▼ [Ugradnja](#)
- ▼ [Dijagrami](#)
- ▼ [Održavanje](#)

DIJAGRAMI

Dijagrami za brzi odabir

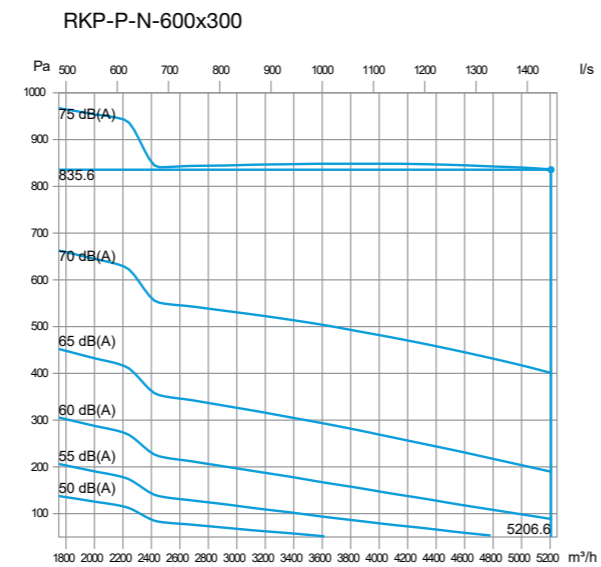
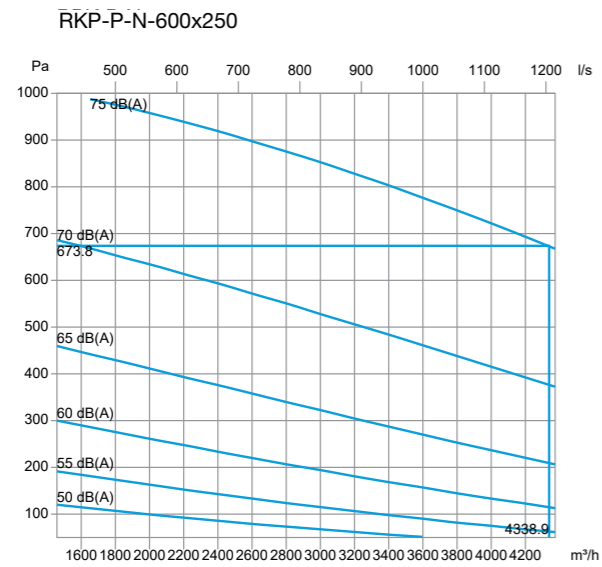
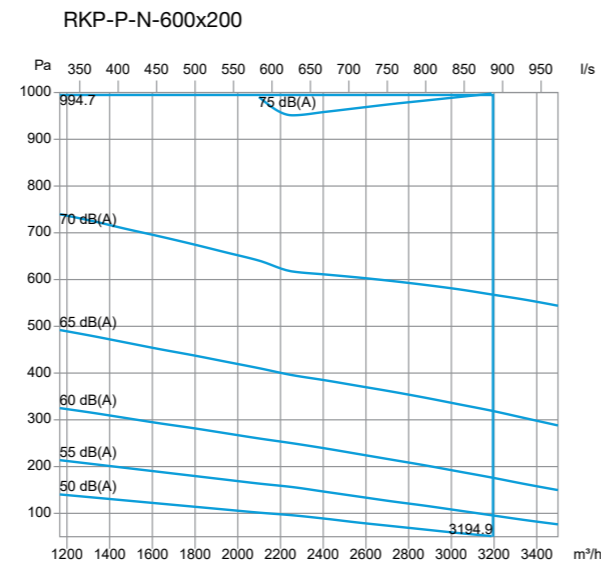
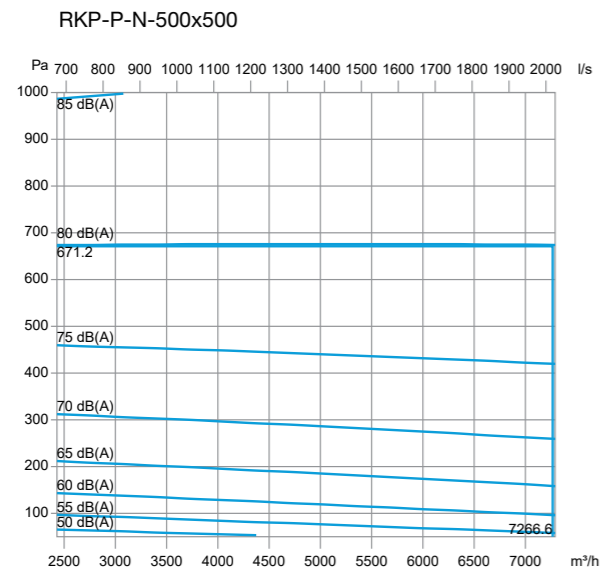
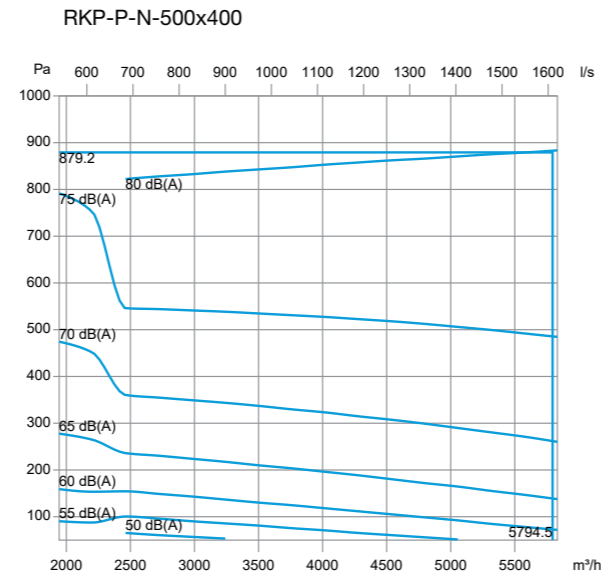
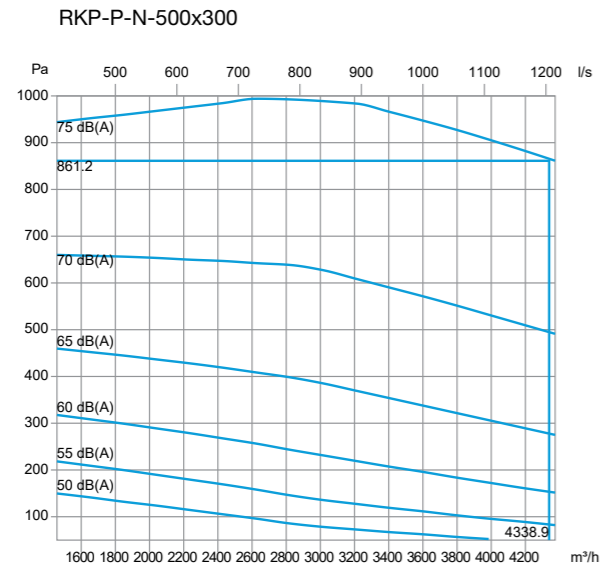

- ▼ [Opis proizvoda](#)
- ▼ [Oznaka za narudžbu](#)
- ▼ [Ugradnja](#)
- ▼ [Dijagrami](#)
- ▼ [Održavanje](#)

DIJAGRAMI

RKP-P-N-600x400

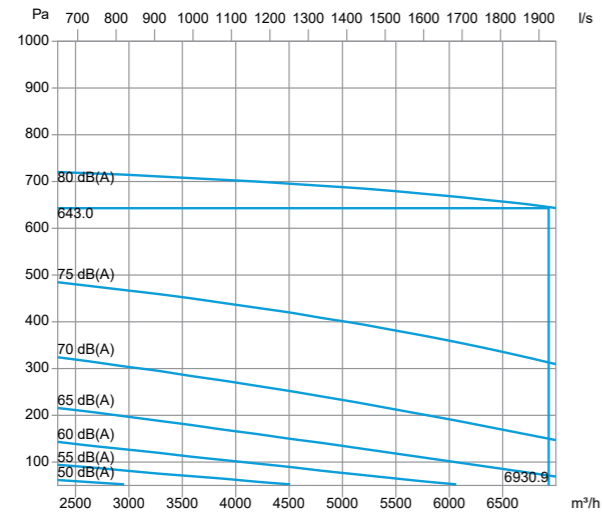

RKP-P-N-600x500

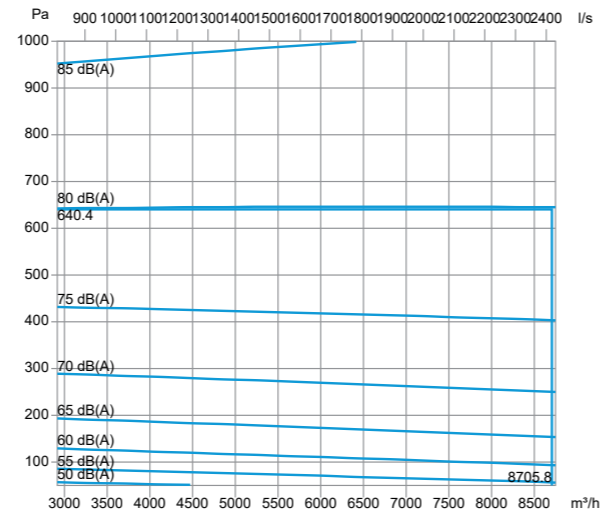

RKP-P-N-600x600

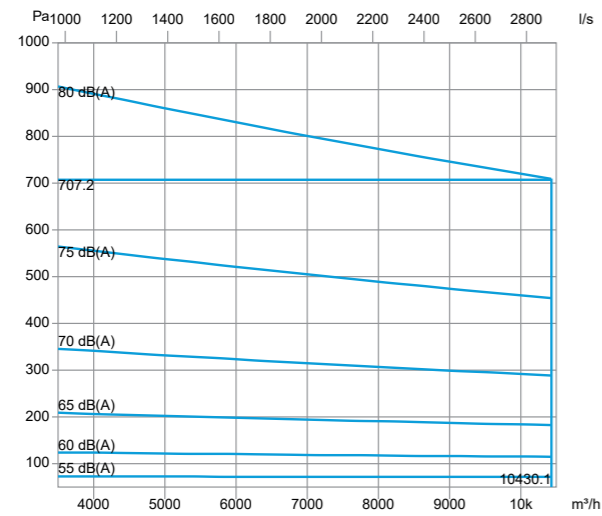

- ▼ [Opis proizvoda](#)
- ▼ [Oznaka za narudžbu](#)
- ▼ [Ugradnja](#)
- ▼ [Dijagrami](#)
- ▼ [Održavanje](#)

DIJAGRAMI



- ▼ [Opis proizvoda](#)
- ▼ [Oznaka za narudžbu](#)
- ▼ [Ugradnja](#)
- ▼ [Dijagrami](#)
- ▼ [Održavanje](#)



TRANSPORT

Kod preuzimanja provjerite ima li proizvod oštećenja ili nedostatke nastale u prijevozu. U slučaju oštećenja ili nedostataka, odmah se obratite dobavljaču.

SKLADIŠTENJE

Ako zaklopka nije odmah ugrađena:

- Uklonite sve omote.
- Zaštitite zaklopku od prašine i onečišćenja.
- Ne izlažite zaklopku atmosferskim utjecajima - čuvajte zaklopku na suhom mjestu.
- Zaklopku nemojte čuvati na temperaturi nižoj od -20 °C ili iznad 50 °C.

Molimo ekološki odložite ambalažni materijal!

ODRŽAVANJE

Mehanizam za aktiviranje treba redovito pregledavati radi ispravnog rada.

- Osigurajte najmanje jednu godišnju provjeru zaklopke
- Nakon svake intervencije osigurajte sustavno čišćenje prašine
- Upute za čišćenje: očistiti spužvom, vodom ili blagim deterdžentom
- Upute za dezinfekciju: sprej za dezinfekciju (dezinficijens može sadržavati zapaljivi alkohol. Poduzmite mjere predostrožnosti kako biste izbjegli zapaljenje)

Nije dopušteno mijenjati proizvode na bilo koji način niti izvoditi bilo kakve promjene na njihovoj strukturi bez pristanka proizvođača. Funkcionalno ispitivanje se mora provesti u skladu s osnovnim načelima održavanja europskih normi.

PUŠTANJE U POGON

- Pažljivo raspakirajte zaklopku - pazite na oštre rubove i nemojte koristiti prekomjernu silu za otvaranje
- Pregledajte zaklopku - provjerite ima li kakvih oštećenja.
- Prije puštanja u rad - provjerite funkcije proizvoda



REGULACIJA PROTOKA ZRAKA

Projektiranje, proizvodnja i održavanje opreme za klimatizaciju, ventilaciju i čiste prostore.
Design, production and service of Ventilation, Air-Conditioning and Cleanroom equipment.

 Gradna 78A, 10430 Samobor, Hrvatska
 +385 (0)1 33 62 513
 info@klimaoprema.com
 www.klimaoprema.com